

CENTRALE D'ALARME 4 ZONES NX 640

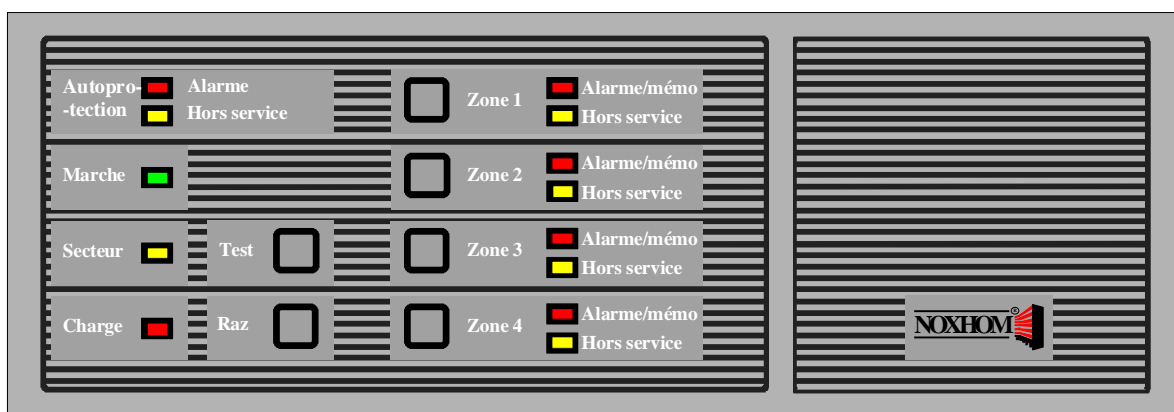

NF A2P TYPE 3



Centrale d'alarme :

- La centrale NX640 est admise aux marques NF et A2P en TYPE 3.
- Référentiel de base : NF C 48-211 - NF C 48-205 - NF C 48-220.
- Numéro de certification : 113018-00
- Unité de fabrication : N° 000151P2

Organes de commandes référencés :

- Boîtier à clef BSEA 940
- Boîtier à clef BSE 940

Liste des batteries référencées :

- Batterie YUASA référence NP17-12I.

Comite National Malveillance Incendie Sécurité
(C.N.M.I.S S.A.S)

8, Place BOULNOIS
75 017 PARIS

Tel : 01 53 89 00 40 - Fax : 01 45 63 40 63

Centre National de Prévention et de Protection
(C.N.P.P Département Certification)

Route de la chapelle
27950 SAINT MARCEL

Tel : 02.32.53.64.00 – Fax : 02.32.53.64.66

NX 640 Electronique & Lexan

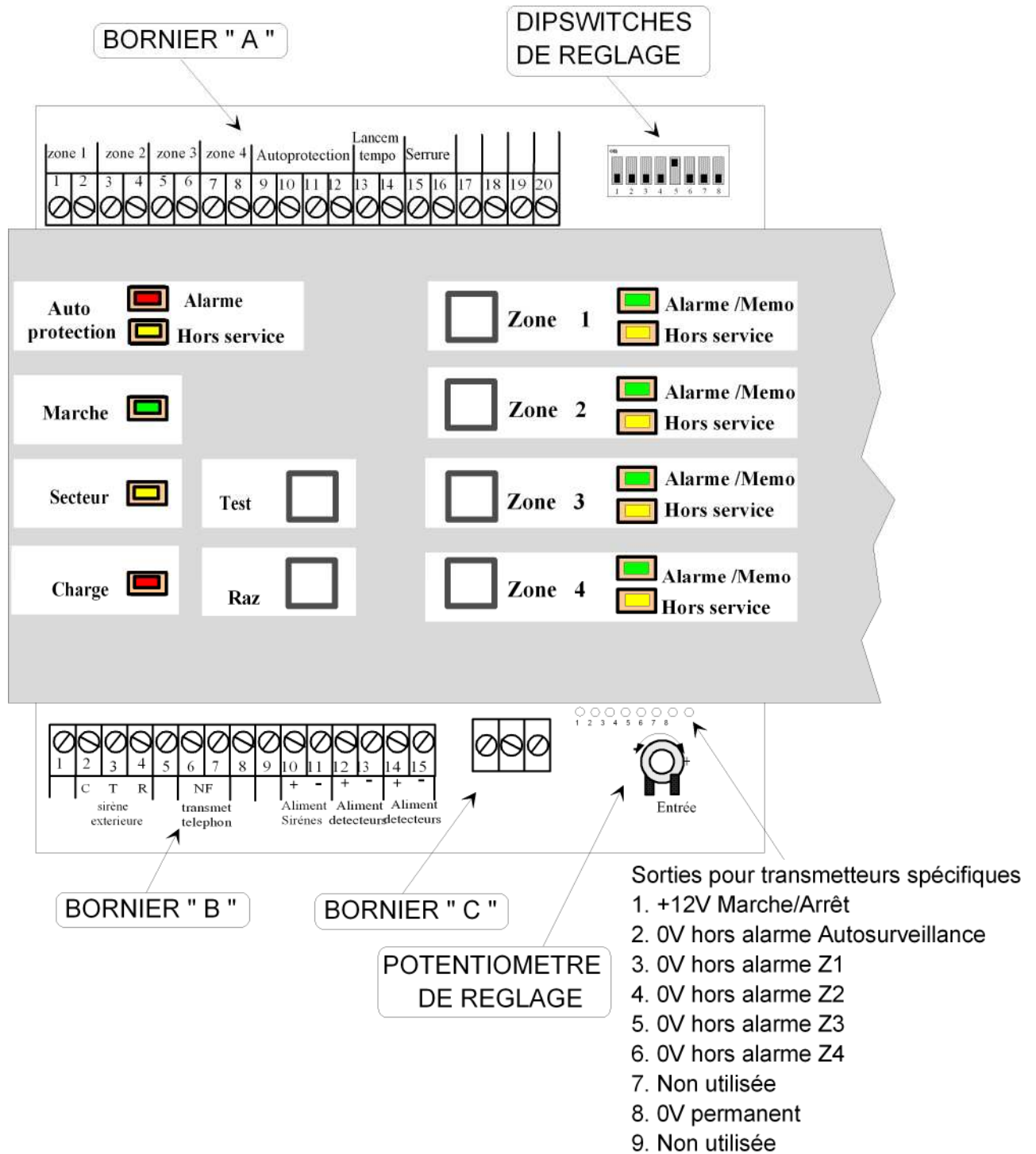

I - NOTICE DESCRIPTIVE

I - 1. PRESENTATION

La centrale d'alarme NX640 a été étudiée pour répondre aux exigences des installations de protection anti-intrusion résidentielles et commerciales, classées en type 3.
Elle répond aux exigences des normes NF C 48-211 et NF C 48-205.

I - 2. COFFRET

Il est réalisé en tôle acier composé :

- ⇒ D'un fond ajouré et très légèrement décollé du mur pour le passage des câbles,
- ⇒ D'un bandeau-support d'électronique (recouvert par le lexan de façade),
- ⇒ D'un capot de fermeture.

La tôlerie est recouverte de peinture EPOXY de couleur grise.

I - 3. ALIMENTATION

L'alimentation principale de la centrale est réalisée à partir du réseau public 230 volts, raccordé au bloc "alimentation chargeur" incorporé dans le coffret.

Cette alimentation est protégée contre les courts-circuits et l'inversion de polarité de la batterie.

Une batterie de secours de 15 Ah permet au système de lui assurer une autonomie de 72 h en cas de coupure secteur (courant disponible: 180 mA).

Le chargeur est conforme à la norme de sécurité électrique NF EN 60950.

I - 4. FAÇADE

Réalisée en lexan, elle intègre 13 voyants et 6 boutons-poussoir, répartis comme suit :

I - 4.a. Voyants

- ⇒ 1 voyant rouge de mémorisation des alarmes sur la zone autoprotection (auto surveillance).
- ⇒ 1 voyant jaune de signalisation de la mise hors service de l'autoprotection (auto surveillance).
- ⇒ 1 voyant vert de visualisation de l'état Marche/Arrêt (veille, hors veille) du système.
- ⇒ 1 voyant vert de signalisation de présence secteur.
- ⇒ 1 voyant jaune de signalisation de défaut de charge.
- ⇒ 1 voyant bicolore : Vert = état normal de la boucle de la zone 1
 Rouge = mémorisation d'une alarme sur la zone 1.
- ⇒ 1 voyant jaune de visualisation de la mise hors service de la zone 1.
- ⇒ 1 voyant bicolore : Vert = état normal de la boucle de la zone 2
 Rouge = mémorisation d'une alarme sur la zone 2.
- ⇒ 1 voyant jaune de visualisation de la mise hors service de la zone 2.
- ⇒ 1 voyant bicolore : Vert = état normal de la boucle de la zone 3
 Rouge = mémorisation d'une alarme sur la zone 3.

- ⇒ 1 voyant jaune de visualisation de la mise hors service de la zone 3.
- ⇒ 1 voyant bicolore : Vert = état normal de la boucle de la zone 4.
 Rouge = mémorisation d'une alarme sur la zone 4.
- ⇒ 1 voyant jaune de visualisation de la mise hors service de la zone 4.

I - 4.b. Boutons-poussoir

- ⇒ 1 bouton-poussoir de test qui permet d'activer les sorties sirènes (pendant le temps de pression uniquement) en les faisant fonctionner sur leur propre source d'alimentation.
- ⇒ 1 bouton-poussoir d'effacement (RAZ) des différentes mémorisations et remise en service des zones.
- ⇒ 1 bouton-poussoir de mise hors-service de la zone 1.
- ⇒ 1 bouton-poussoir de mise hors-service de la zone 2.
- ⇒ 1 bouton-poussoir de mise hors-service de la zone 3.
- ⇒ 1 bouton-poussoir de mise hors-service de la zone 4.

I - 5. CIRCUITS D'ENTREES

I - 5.a. de Détection

La centrale d'alarme NX 640 dispose de 4 entrées de détection par boucles normalement fermées (NF),

- ⇒ une entrée NF (zone 1) à déclenchement retardé, bornes 1 et 2.
- ⇒ une entrée NF (zone 2) à déclenchement instantané, mais pouvant être également retardé, bornes 3 et 4.
- ⇒ une entrée NF (zone 3) à déclenchement instantané, bornes 5 et 6.
- ⇒ une entrée NF (zone 4) à déclenchement instantané, bornes 7 et 8.
- ⇒ deux entrées d'autoprotection (auto surveillance) NF bornes 9 et 10 ; 11 et 12.

I - 5.b. Commande

La centrale est conçue pour fonctionner selon la procédure n°4 de la norme NF C48-205, c'est à dire avec une entrée/sortie dernière issue temporisée ; ainsi que selon la procédure n°5 de la norme NF C48-205 c'est à dire avec une entrée/sortie dernière issue temporisée avec télécommande extérieure.

- ⇒ Une entrée bornes 15 et 16 est prévue pour une serrure de commande Marche/Arrêt de **type impulsif** réf 4357 à contact inverseur, établissant un contact fugitif établi pendant le temps de maintien, ou temps d'action de cette clé dans la serrure. Une manoeuvre impulsif met en marche le système, la manoeuvre suivante met à l'arrêt.

Il est possible d'utiliser une serrure de type **Marche/Arrêt**.

Pour cela basculer le dipswitch n°4, à placer sur la position "ON".

Dans ce cas lorsque le contact est fermé la centrale est à l'arrêt, lorsque le contact est ouvert la centrale est en marche.

Mise hors service des zones :

A l'arrêt seulement, il est possible de mettre hors service une zone en appuyant sur le bouton poussoir correspondant. Le voyant "Hors service" s'allume, cette zone ne pourra pas déclencher l'alarme lors de la mise en service prochaine.

Si une zone a été mise hors service, il est possible de la remettre en service en appuyant simultanément sur les boutons "RAZ», "Z3" et "Z4"

Attention ! Si une zone a été préalablement mise hors service, le contrôleur enregistreur n'interprétera pas la mise en marche du système.

Lancement de temporisation d'entrée :

Pour certaines séquences de fonctionnement, il est utile de disposer à l'extérieur d'une télécommande à contact de type impulsif à raccorder bornes 13 et 14, qui autorise l'utilisateur à aller arrêter le système sur l'organe de commande principal.

Sans cette autorisation (sans lancement de tempo) la zone "temporisée" déclenche instantanément l'alarme à l'entrée.

Il est nécessaire pour utiliser cette fonction de basculer le dipswitch n°5, à placer sur la position "OFF".

I - 6. CIRCUITS DE SORTIES

I - 6.a. Alarme principale pour dispositif d'alerte placé sur la voie publique

⇒ +12 volts de blocage, borne 1 (+12 volts hors alarme, 0 volt en alarme).

⇒ Un contact de relais CRT (Commun Repos Travail) libre de potentiel, bornes 2, 3, et 4
Contact NF entre 2 et 4.

Contact NO entre 2 et 3.

Le cycle d'alarme s'arrête de façon automatique à la fin de la temporisation d'alarme de 12 mn +/-15 %

Fonction assurée	Contact de relais								Relais statique			
	Type	NO	NF	Inverseur	V_{max}	I_{max}	P_{max}	Durée	Nombre	I	U	Durée
Alarme Principale	Libre de potentiel								1	mA	Vcc	12mn
	Sous potentiel	N	N					5		12		

I - 6.b. Alarme supplétive

⇒ +12 volts de blocage (+12 volts hors alarme, 0 volt en alarme) sirène intérieure, borne 5.

Le cycle d'alarme s'arrête de façon automatique à la fin de la temporisation d'alarme de 12 mn +/- 15%.

Fonction assurée	Contact de relais								Relais statique			
	Type	NO	NF	Inverseur	V_{max}	I_{max}	P_{max}	Durée	Nombre	I	U	Durée
Alarme Supplétive	Libre de potentiel	O	O	oui	125 VAC 150 VDC	2 A	50 W	12mn	1	mA	Vcc	12mn
	Sous potentiel	N	N					5		12		

I - 6.c. Transmetteur téléphonique

- ⇒ Un contact NF pour transmetteur téléphonique, bornes 6 et 7.
Ce contact s'ouvre pendant la temporisation d'alarme.

Certains transmetteurs nécessitent des informations complémentaires disponibles à partir d'un connecteur à enficher en J2, à savoir :

- Borne 1 : 0 volt en marche
- Borne 2 : 0 volt hors alarme "auto surveillance"
- Borne 3 : 0 volt hors alarme "zone 1"
- Borne 4 : 0 volt hors alarme "zone 2"
- Borne 5 : 0 volt hors alarme "zone 3"
- Borne 6 : 0 volt hors alarme "zone 4"
- Borne 7 : + 12 volts permanent
- Borne 8 : 0 volt permanent
- Borne 9 : non utilisée.

Fonction assurée	Contact de relais								Relais statique			
	Type	NO	NF	Inverseur	V_{max}	I_{max}	P_{max}	Durée	Nombre	I	U	Durée
Commande Transmetteur téléphonique	Libre de potentiel	N	O		125 VAC 150 VDC	2 A	50 W	12mn				
	Sous potentiel											

I - 6.d. Contrôleur enregistreur

- ⇒ Un 0 volt en arrêt est présent pour contrôleur enregistreur, borne 8.
L'information marche est transmise au contrôleur enregistreur lorsque toutes les zones sont en service et après la fin de la temporisation de sortie.
- ⇒ Un 0 volt hors alarme est présent pour contrôleur enregistreur, borne 9.
L'information alarme est transmise au contrôleur enregistreur en sécurité positive.
Cette information n'est pas transmise au contrôleur lors de l'activation de la touche "Test" située en façade.

Fonction assurée	Contact de relais								Relais statique			
	Type	NO	NF	Inverseur	V_{max}	I_{max}	P_{max}	Durée	Nombre	I	U	Durée
Contrôleur Enregistreur	Libre de potentiel									mA	Vcc	
	Sous potentiel								2	25	0	

I - 6.e. Sorties Alimentations

- ⇒ Une alimentation + et - 12 volts pour sirènes (coupée lors du test permettant ainsi de faire fonctionner les sirènes sur leur propre source d'alimentation), bornes 10 et 11.
Cette alimentation est protégée par un fusible à réarmement automatique de 1,85 A.
- ⇒ Deux alimentations + et - 12 volts à usage des détecteurs, bornes 12,13 et 14, 15.
Ces alimentations sont protégées par un fusible à réarmement automatique de 500 mA.

I - 6.f. Report d'informations

- ⇒ 0 volt de mémorisation d'alarme, borne 17.
- ⇒ 0 volt de pré alarme pendant les temporisations d'entrée et de sortie, borne 18.
Cette sortie permet d'identifier la mise en marche effective du système en fin de temporisation
Signal continu = toutes les zones en service,
Signal intermittent = une ou plusieurs zones commutées hors service.
- ⇒ 0 volt de contrôle général d'état des boucles, borne 19.
- ⇒ 0 volt de contrôle de mise en marche, borne 20.
- ⇒ + 12 volts de présence secteur sur la borne repérée "S".

Fonction assurée	Contact de relais							Relais statique				
	Type	NO	NF	Inverseur	V_{max}	I_{max}	P_{max}	Durée	Nombre	I	U	Durée
Reports d'infos	Libre de potentiel								5	mA	Vcc	
	Sous potentiel									25	0 ou 12	

I - 7. REGLAGES

La centrale est livrée pré réglée, prête à l'emploi et ne nécessite aucun paramétrage particulier. C'est à dire les temporisations d'entrée/sortie ont la même valeur (environ 20 secondes) .

Il est toutefois possible de modifier les réglages de ces temporisations, par action sur le potentiomètre de :

- ⇒ Temporisation d'entrée/sortie réglable de 0 à 45 secondes.

Il est possible également en intervenant sur la série de dipswitchs placée sur la carte électronique, de modifier certains paramètres en fonction des options choisies :

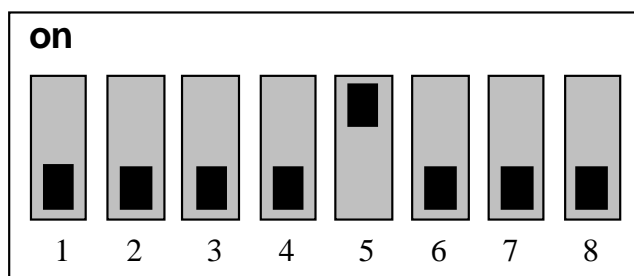

Position normale des « Dipswitchs » à la livraison

Position à la livraison	Options sur la position opposée
--------------------------------	--

Dipswitch n°1	OFF	Permet de transformer la zone 2 en zone temporisée en sortie.
Dipswitch n°2	OFF	Permet de transformer la zone 2 en zone temporisée en entrée.
Dipswitch n°3	OFF	Mise hors-service général de la fonction autoprotection. Attention ! le contrôleur enregistreur n'interprète plus dans ce cas, les mises en marche.
Dipswitch n°4	OFF	Permet la mise en place d'une serrure Marche/Arrêt, en remplacement d'une serrure à impulsion.
Dipswitch n°5	ON	Active la fonction "lancement tempo". Cette option implique l'emploi d'une deuxième commande déportée placée à l'extérieur des locaux. Cette commande a pour effet de lancer la temporisation et de permettre à l'utilisateur d'aller arrêter le système sur le point de commande principal.
Dipswitch n°6	OFF	Non utilisé
Dipswitch n°7	OFF	Non utilisé
Dipswitch n°8	OFF	Réarmement du système après un défaut prolongé de l'Autoprotection

II - NOTICE D'INSTALLATION

II - 1. PREAMBULE

Attention ! Ce matériel étant raccordé au secteur 230 volts, il ne doit pas être exposé aux chutes d'eau et aux éclaboussures.

Conformément à la norme NF EN 60950, pour le raccordement au réseau public, il est impératif d'utiliser du câble de section 0,75mm².

II - 2. POSE DE LA CENTRALE

Choisir l'emplacement de votre centrale d'alarme dans un endroit sain à l'abri de tous risques d'humidité, à l'intérieur des locaux protégés.

Elle devra être facilement accessible et fixée solidement sur un support plan.

Chaque centrale a reçu un dernier test avant l'emballage et toutes ses fonctions ont été vérifiées.

Toutes les entrées d'alarme NF ainsi que les autoprotections (auto surveillances) ont été shuntées (reliées entre elles) ce qui vous permet dès la fixation de la centrale au mur, de faire un pré contrôle en :

- raccordant le secteur,
- raccordant la batterie en respectant les polarités,
- et en s'assurant que le voyant secteur est allumé ainsi que les voyants verts de chaque zone.

Pour fixer la centrale au mur, commencer par placer dans le mur la vis supérieure côté droit.

Laisser dépasser cette vis de quelques millimètres. Y accrocher la centrale tout en la maintenant de niveau pour tracer des deux autres points de fixation, et repérer l'emplacement de la vis d'anti-arrachement.

Serrer la centrale au mur et laisser dépasser la vis d'anti-arrachement de 36 mm.

S'assurer en fermant le capot, que le contacteur d'autoprotection (auto surveillance) d'anti-arrachement est correctement actionné.

N'oubliez pas de repérer l'emplacement de la vis d'anti-arrachement qui viendra par l'arrière activer le contacteur d'autoprotection (auto surveillance). (Voir plans mécaniques p17).

II - 2.a. **Conseils**

Pour les raccordements, travaillez toujours hors tension.

Ne pas raccorder toute l'installation, procéder par étape.

Pour raccorder une zone ou une autoprotection, enlever le shunt correspondant et le remplacer par les fils de l'installation.

Procéder par étapes, c'est à dire zone par zone et contrôler immédiatement le fonctionnement de la zone qui vient d'être raccordée.

Commencer par raccorder l'organe de commande principal, contrôler son efficacité.

Raccorder ensuite les détecteurs d'ouverture, contrôler.

Raccorder les détecteurs volumétriques, contrôler.

Raccorder en dernier les organes de signalisation (sirènes, transmetteur etc.).

II - 2.b. Raccordement secteur

Le raccordement de la centrale NX640 au secteur 230 volts du réseau public, doit être fait à partir d'un câble à trois conducteurs (section 0,75mm²) dont un sera raccordé avec la terre, les deux autres étant reliés aux lignes "phase" et "neutre" de l'installation électrique, selon les schémas du type "TN" ou "TT".

Il est impératif de placer en amont de cette liaison, un dispositif de protection par sectionnement des deux conducteurs "phase" et "neutre".

L'introduction du câble secteur dans la centrale d'alarme se fait au travers du passe-fils, par l'orifice situé sous le chargeur au fond du coffret. Il est maintenu par une attache de frettage.

Afin d'assurer une protection contre les chocs électriques de l'opérateur, il est important de relier à la borne "terre" toutes les parties métalliques.

II - 2.c. Raccordement de la serrure de commande

Cette serrure de type impulsif établit un contact fugitif pendant le maintien de la clé. Les deux fils de la serrure seront raccordés sur les bornes 15 et 16 de la centrale.

SERRURE A IMPULSION
Réf 4357

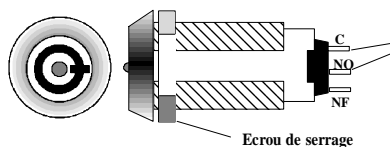

Plots à raccorder sur les bornes 15/16.

SCHEMA DE RACCORDEMENT D'UN BOITIER SERRURE DEPORTE
réf 940BSEA, placé à l'intérieur des locaux, avec la dernière issue temporisée en Entrée/Sortie.

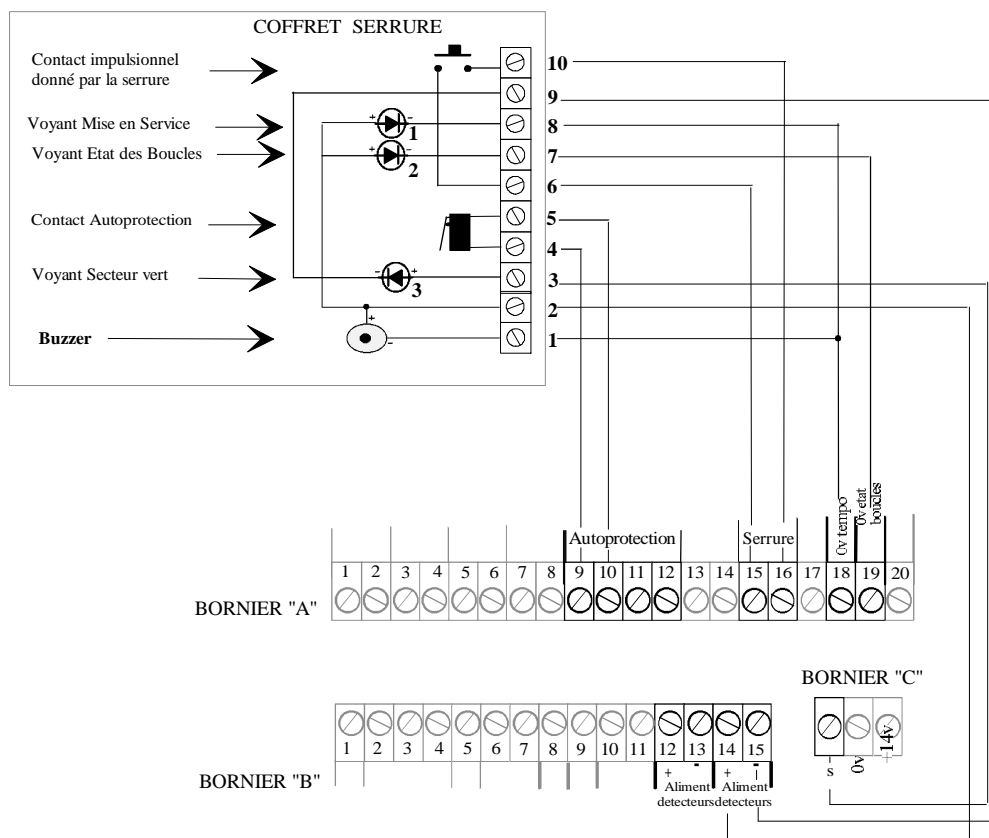

II - 2.d. Raccordement des détecteurs

Tous les détecteurs seront reliés à la centrale par un câble multi paire comportant un blindage constitué d'un écran et d'un conducteur de continuité.

Tous les écrans seront raccordés à la borne "terre" de la centrale.

Les contacts NF des différents détecteurs composant l'installation se raccordent sur les entrées de zones 1 à 4.

Les contacts d'auto surveillance NF se raccordent en série sur les entrées 9/10 ou 11/12.

La résistance maximale admissible sur une boucle de détection est de 2,2 kΩ.

La résistance maximale admissible sur une boucle d'auto surveillance est de 2,2 kΩ.

Les détecteurs nécessitant une alimentation 12 volts seront raccordés sur les bornes "Alim détecteurs" bornes 12 pour le "+", 13 pour le "-" et 14 pour le "+", 15 pour le "-".

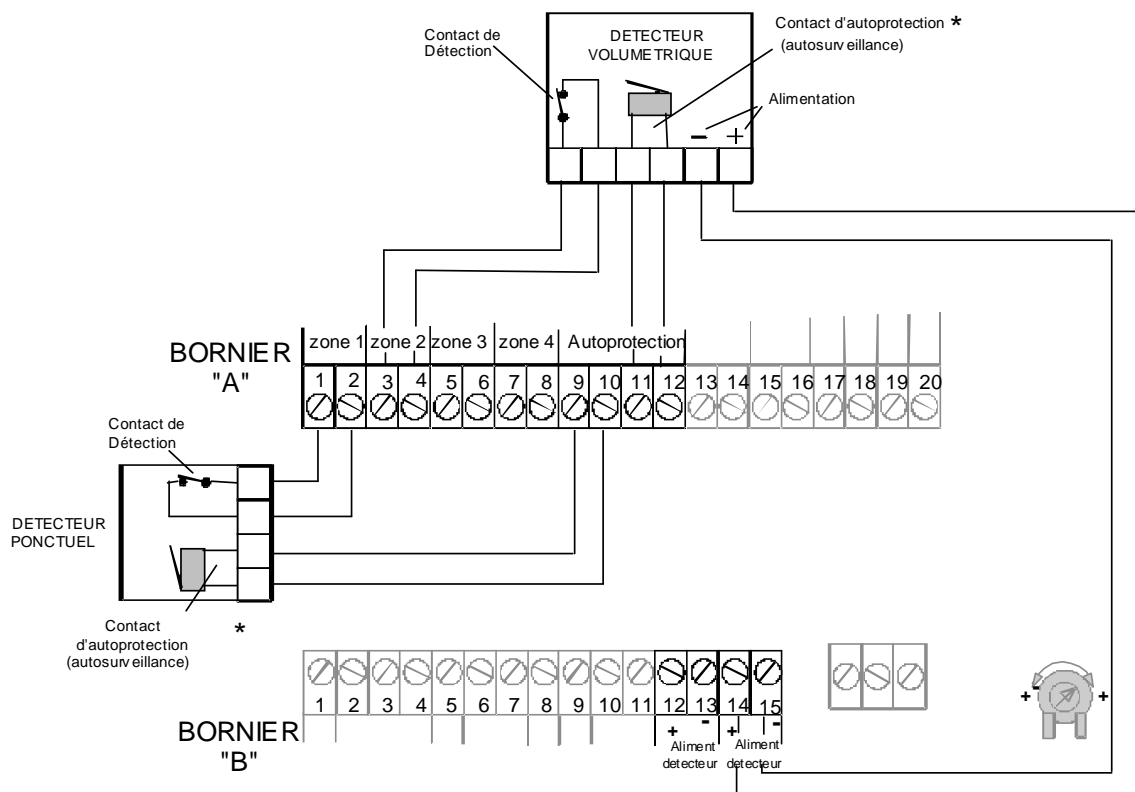

*Toutes les "Autoprotections" (Autosurveillances) se raccordent en série sur les bornes 9/10 et 11/12.

SCHEMA DE PRINCIPE DE RACCORDEMENT DES DETECTEURS

II - 2.e. Raccordement d'une sirène extérieure auto alimentée

L'alimentation de cette sirène sera raccordée borne 10 pour le +12 volts permanent, borne 11 pour le 0 volt (-).

Le "+" de blocage sera raccordé sur la borne 1 du bornier B, repéré "Sirène ext".

L'auto surveillance à l'arrachement et à l'ouverture de la sirène sera raccordée en série sur les entrées d'autoprotection 9/10 ou 11/12.

Nota : Lors du test le + 12 volts de la borne 10 disparaît, permettant ainsi de tester la sirène extérieure sur sa propre batterie.

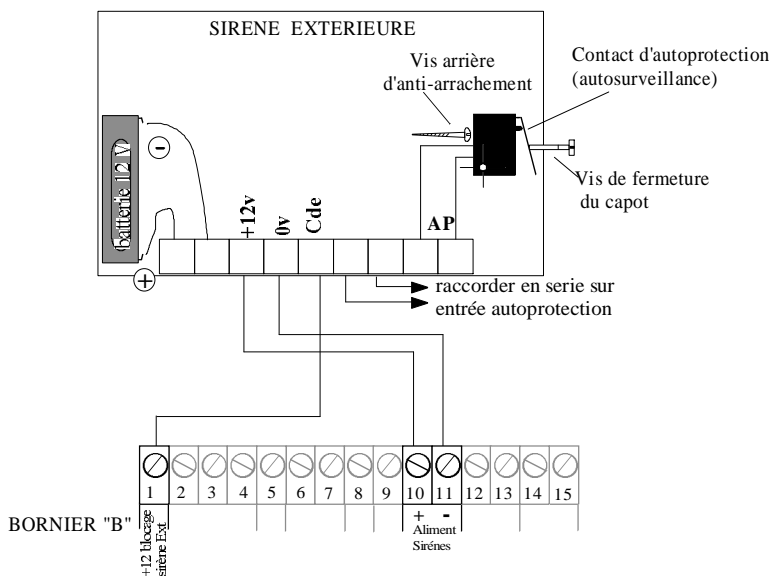

II - 2.f. Raccordement d'une sirène intérieure auto alimentée

L'alimentation de cette sirène sera raccordée borne 10 pour le +12 volts permanent, borne 11 pour le 0 volt (-).

Le "+" de blocage sera raccordé sur la borne 5 du bornier B, repéré "Sirène int".

L'auto surveillance à l'arrachement et à l'ouverture de la sirène sera raccordée en série sur les entrées d'autoprotection 9/10 ou 11/12.

Nota : Lors du test le + 12 volts de la borne 10 disparaît, permettant ainsi de tester la sirène extérieure sur sa propre batterie.

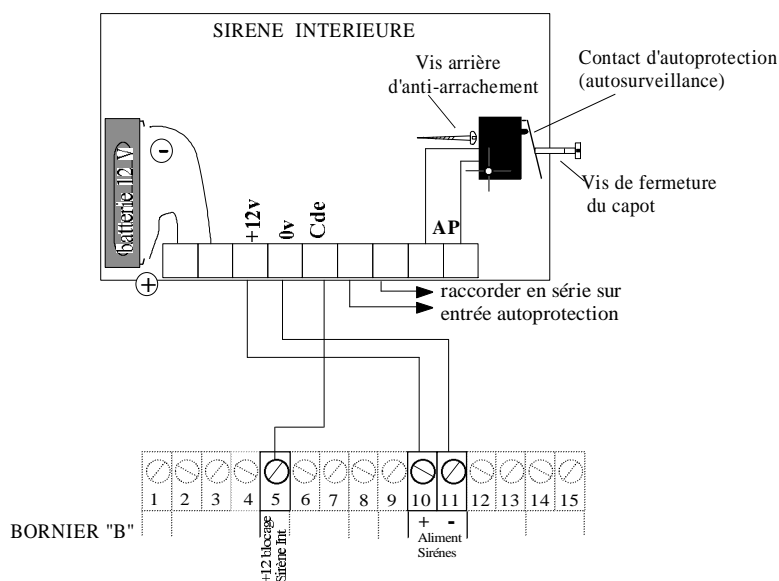

II - 2. g. Raccordement d'un transmetteur téléphonique.

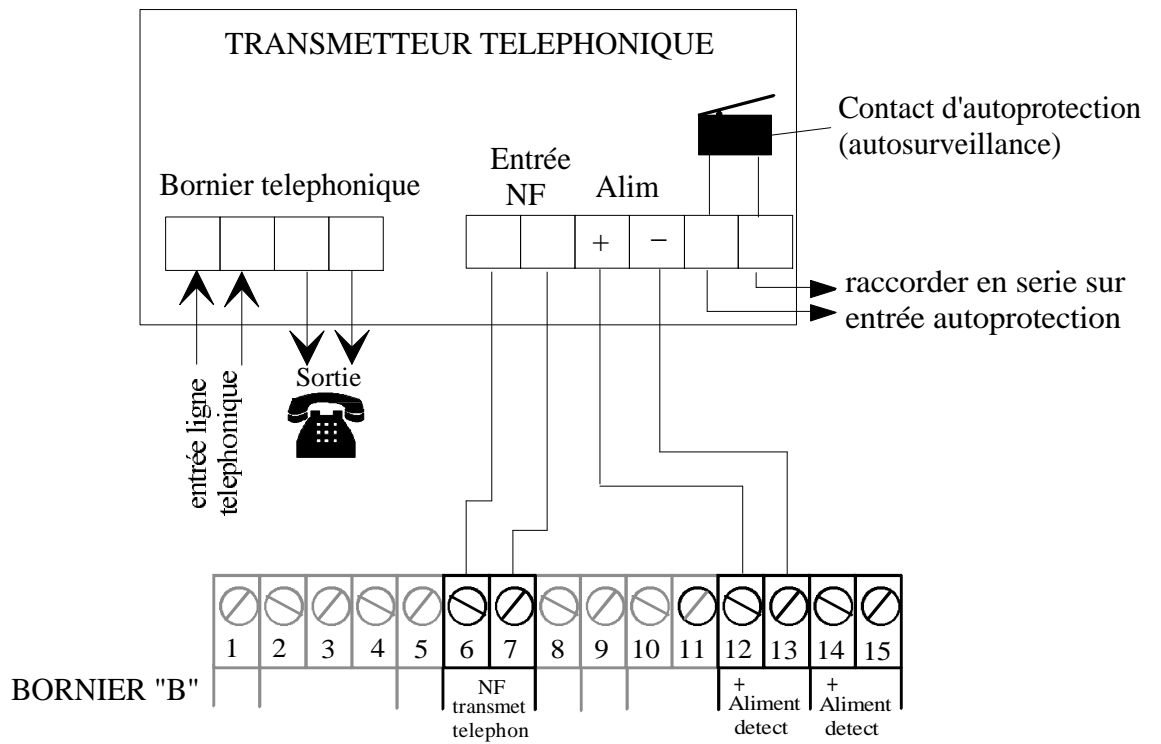

II - 2. h. Raccordement d'un contrôleur-enregistreur.

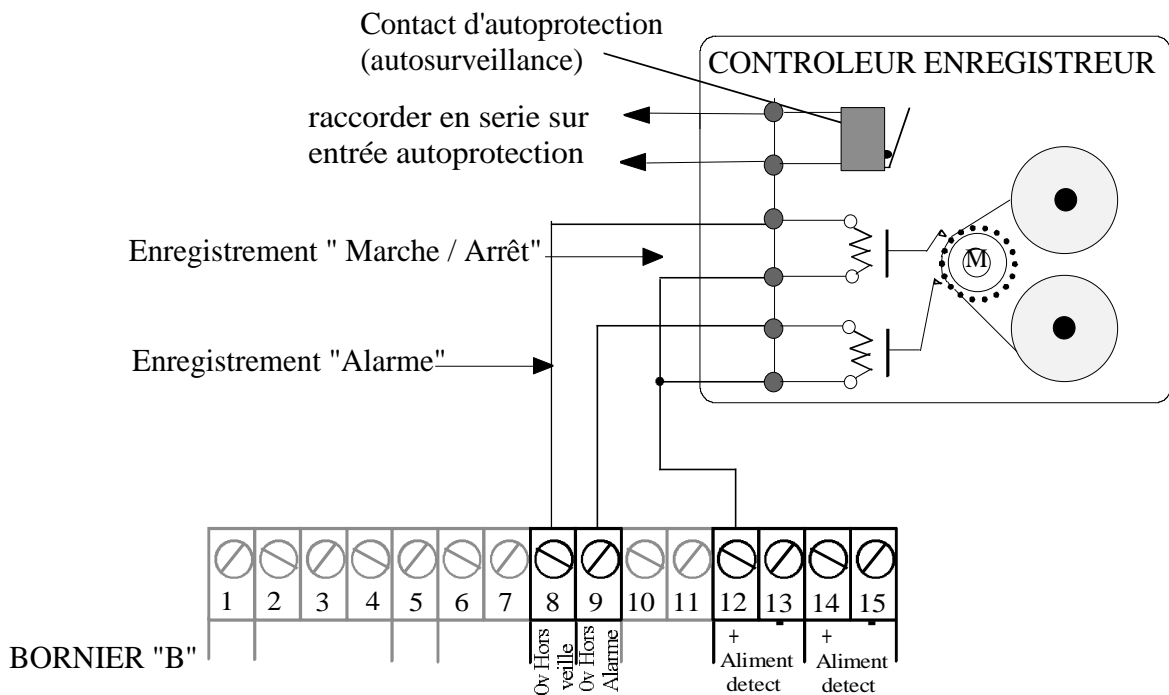

II - 2.i. Raccordement d'un coffret de lancement de temporisation

Pour certaines séquences de fonctionnement, il est utile de disposer à l'extérieur, d'une télécommande à contact de type impulsionnel à raccorder aux bornes 13 et 14 de la centrale, qui autorise l'utilisateur à aller arrêter le système sur l'organe de commande principal par l'intermédiaire du boîtier serrure référence 940 BSEA câblé comme suit.

Cette fonction lance la temporisation d'entrée, permettant à l'utilisateur d'aller arrêter le système sur l'organe de commande principal, placé à l'intérieur des locaux.

Sans cette autorisation (sans lancement tempo), la zone « temporisée » déclenche instantanément l'alarme à l'entrée.

Il est nécessaire pour utiliser cette fonction de basculer le dipswitch n°5, à placer sur la position « OFF ».

Sur ce coffret, le voyant et le buzzer sont montés en parallèle.

Ils sont activés pendant le temps de temporisation de sortie et s'arrêtent pour indiquer la mise en service effective du système

Ils sont également activés pendant la temporisation d'entrée.

SCHEMA DE RACCORDEMENT D'UN BOITIER SERRURE DEPORTE Ref 940BSEA
PLACE A L'EXTERIEUR DES LOCAUX, POUR LANCEMENT DE LA TEMPORISATION.

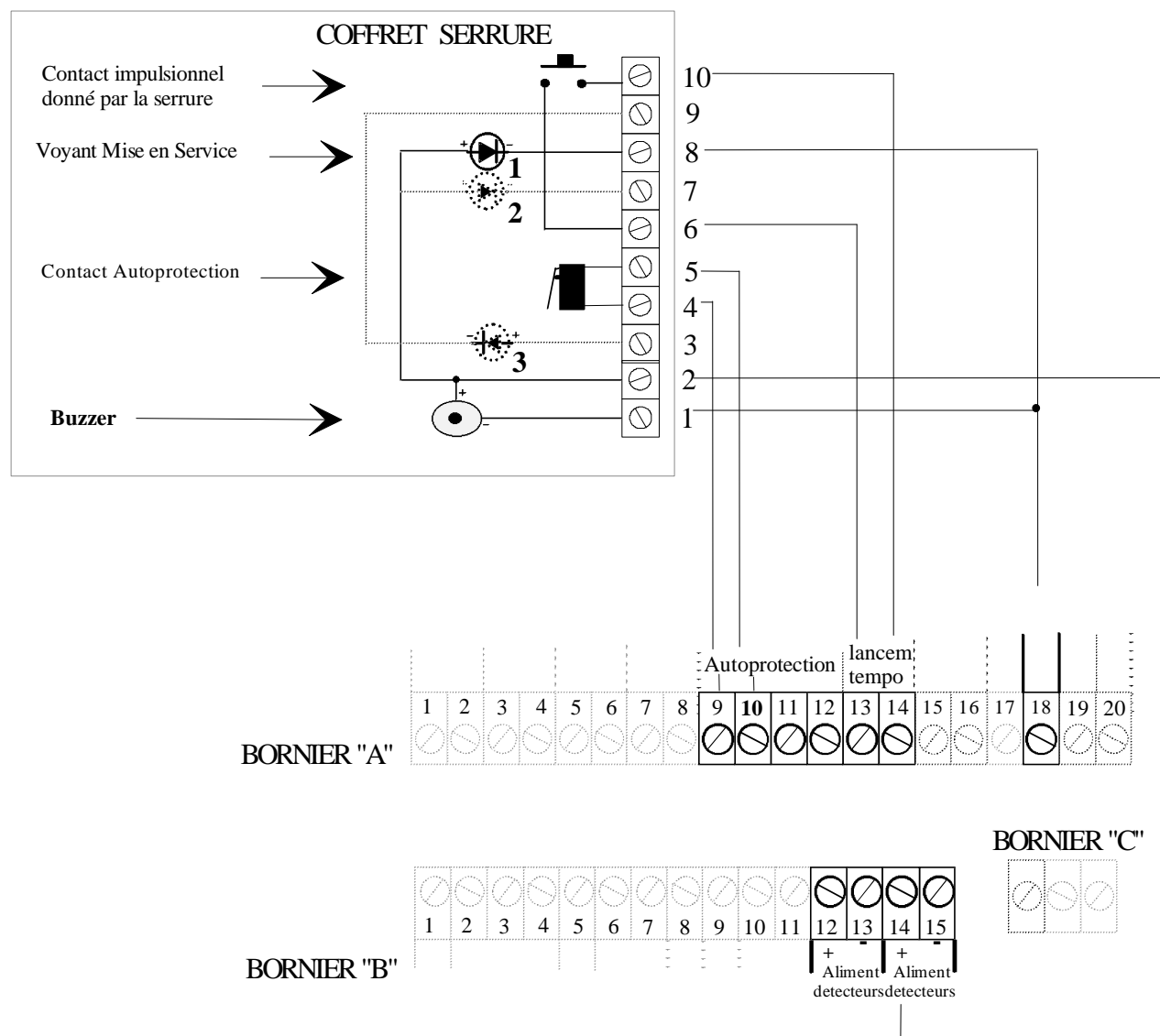

II - 2.j. Raccordement d'un boîtier de contrôle de mise en service

Sur ce boîtier placé à l'extérieur, le voyant s'allume pendant la temporisation de sortie et indique par son extinction, la mise en service du système d'alarme.

SCHEMA DE RACCORDEMENT D'UN BOITIER DE CONTRÔLE
DE MISE EN SERVICE Réf 940BSE PLACÉ A L'EXTÉRIEUR DES LOCAUX

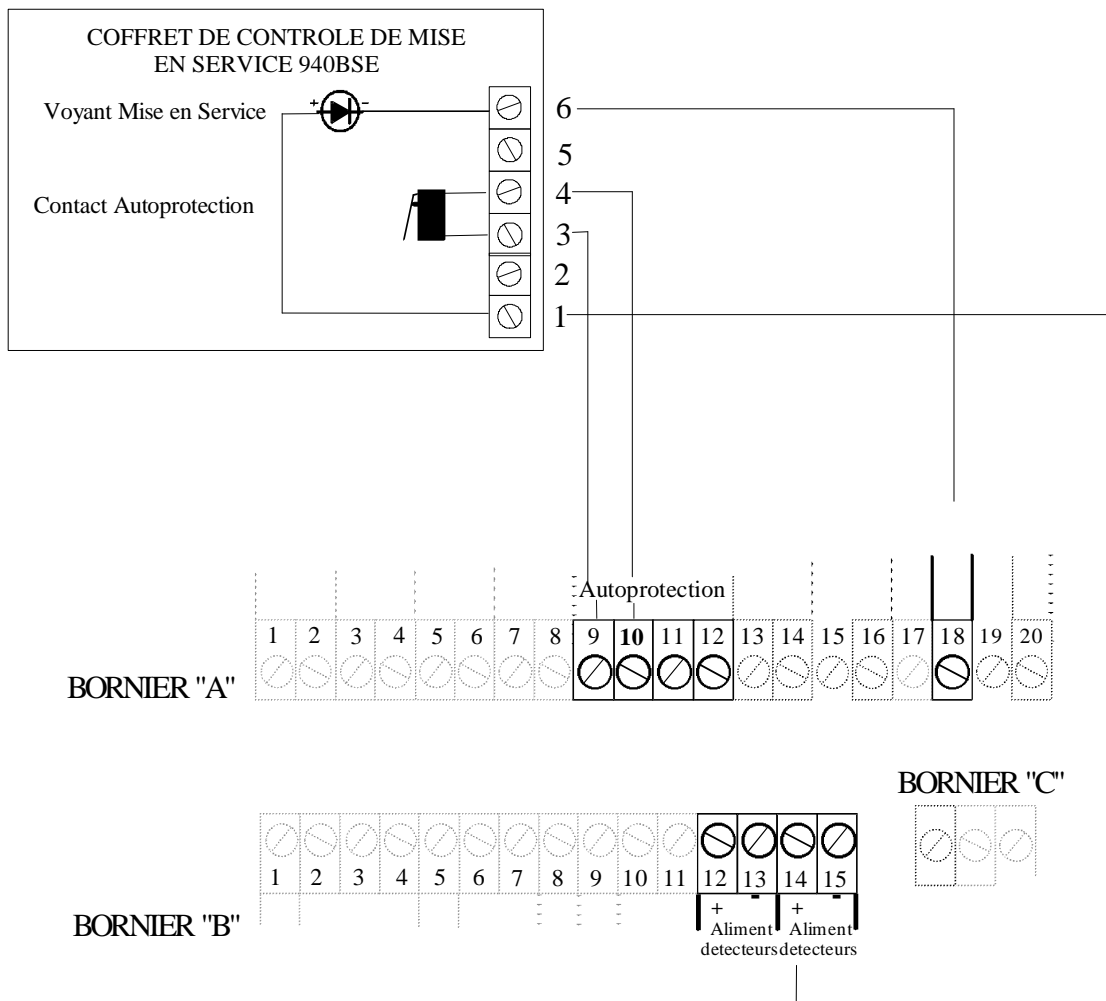

II - 3 ENTRETIEN

La centrale NX 640 ne nécessite pas d'entretien particulier, à l'exception du dispositif d'alimentation.

Au cours des visites de vérifications trimestrielles (4 par an), il faut après avoir déplombé et ouvert le coffret, arrêter les alarmes en cours après blocage des autoprotections (auto surveillances).

Déconnecter la batterie et mesurer la tension à vide sur le chargeur.

S'assurer que cette tension est de 13,8 volts.

Mesuré ensuite la tension de batterie qui après une journée minimum de mise en charge, c'est à dire secteur présent, ne doit pas être inférieure à 12,7 volts.

Faire un essai de fonctionnement du système en ne raccordant que la batterie (chargeur non alimenté par le réseau 230 volts).

La tension de doit pas descendre après quelques minutes de fonctionnement, au dessous de 12,5 volts.

Si cette tension est inférieure à 12,5 volts, il faut remplacer impérativement cette batterie.

II - 3.a. Batteries à utiliser

⇒ YUASA NP17-12 FR 12 volts 17 A.

II - 3.b. Contrôles

Il est important à l'occasion des visites, de vérifier toutes les fonctions de détection du système, de contrôler également les différentes séquences de mise en marche et de mise à l'arrêt du système, en prenant soin de s'assurer de la bonne valeur des temporisations.

De son côté, l'utilisateur doit procéder régulièrement à des essais de son système.

Il doit s'assurer de la présence de la source principale d'alimentation (230 volts) par contrôle visuel du voyant « secteur ».

Il doit également tester les différentes alarmes en appuyant sur la touche « test ».

III - NOTICE D'UTILISATION

III - 1. PRESENTATION

La centrale NX 640 est équipée d'un bandeau tactile comprenant 6 boutons-poussoirs et 13 voyants.

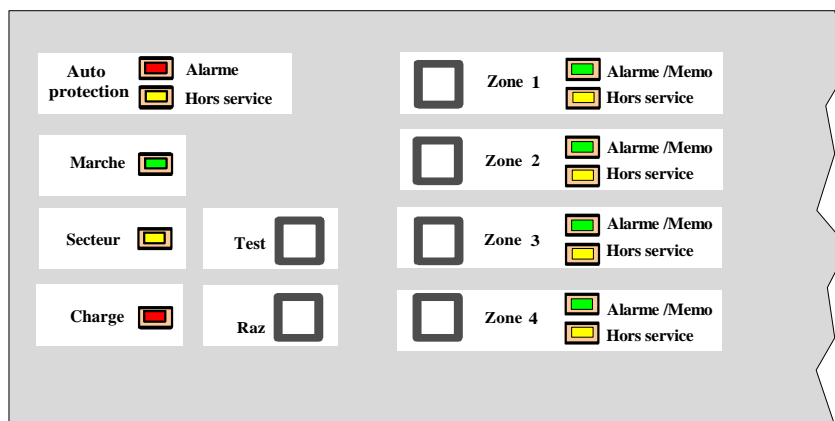

III - 1.a. Pour chaque zone

Exemple Zone 1 :

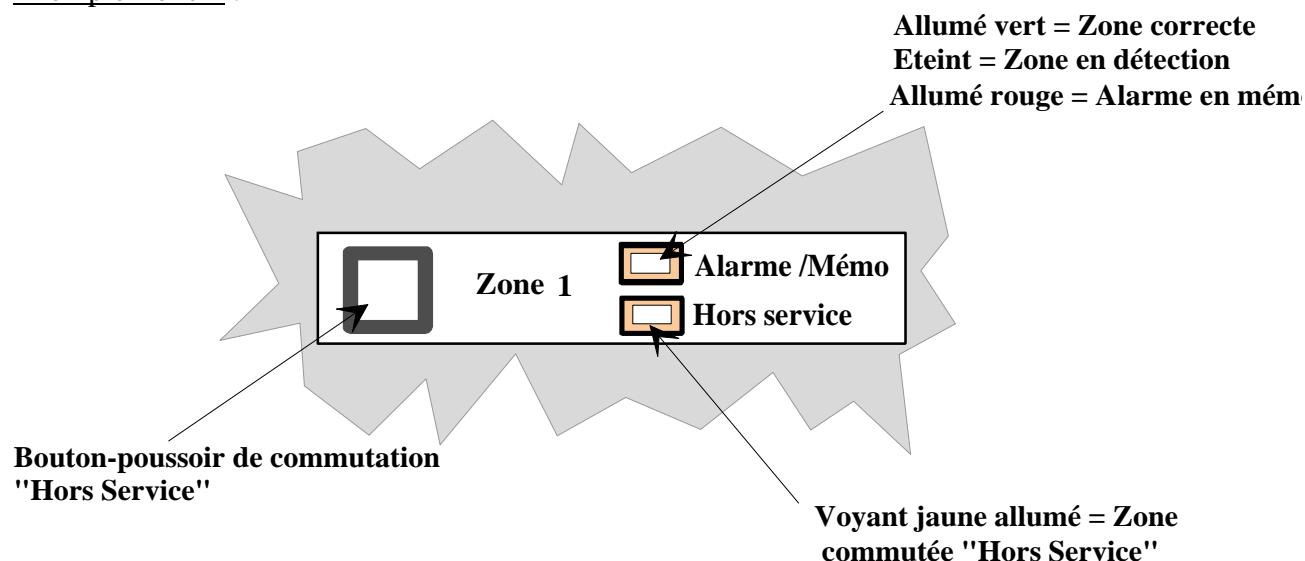

Un bouton-poussoir matérialisé par une sérigraphie, permet de mettre hors-service la zone et allume le voyant correspondant de couleur jaune (repéré Hors service). Cette manoeuvre n'est possible qu'à l'arrêt.

Après la mise en marche du système, le voyant s'éteindra à la fin de la temporisation de sortie pour la zone temporisée, et instantanément pour toutes les zones à déclenchement instantané. La mise en marche du système et la mise à l'arrêt consécutive, efface la mise hors-service de la zone.

Un voyant bicolore repéré "Alarme mémo" indique :

Allumé vert la zone est correcte et l'ensemble des détecteurs qui y sont raccordés ne sont pas en situation de détection. Si ce sont des issues protégées à l'ouverture, cela signifie que ces issues sont fermées. Si ce sont des volumétriques, cela signifie qu'il n'y a personne dans leur champ de détection.

Une extinction de ce voyant indique une détection sur cette zone.

Allumé rouge indique que lors de la mise en marche précédente, une détection s'est produite sur cette zone et a provoqué le déclenchement des alarmes.

NOTA : pour effacer cette mémoire, la centrale étant hors service, effectuer la manoeuvre suivante

⇒ Appuyer sur la touche "RAZ ". Tout en maintenant cette pression, appuyer simultanément sur les touches "Zone 3 " et "Zone 4 ".

⇒ Relâcher les touches "Zone 3 " et "Zone 4 ", puis relâcher la touche "RAZ ".

Idem pour les Zones 2, 3 et 4.

III - 1.b. Boutons-poussoir

Test :

Il permet d'activer pendant le temps de pression sur la touche, les commandes sirènes et le relais d'alarme (CRT) libre de potentiel.

Les sorties contrôleur-enregistreur et transmetteur téléphonique ne sont pas activées.

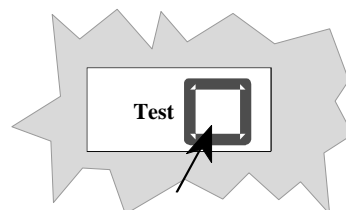

**Bouton-poussoir de "Test"
des sirènes**

RAZ (remise à zéro) :

Il permet, à l'arrêt seulement, d'effacer les différentes mémorisations et de remettre les zones en service suivant une certaine procédure.

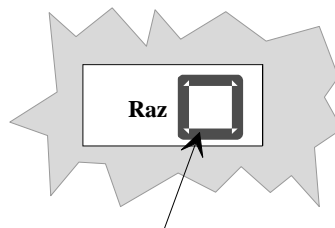

Bouton-poussoir d'effacement des mémoires

III - 1.c. Voyant d'autoprotection (auto surveillance)

Le voyant rouge repéré "Alarme" visualise et mémorise les ouvertures et défauts qui ont lieu sur cette fonction. Tous les accessoires qui composent le système d'alarme sont donc protégés contre toute tentative de sabotage 24h/24, que la centrale soit en marche ou à l'arrêt.

Pour effacer cette mémoire, la centrale étant hors-service, effectuer la manoeuvre suivante

- ⇒ Appuyer sur la touche "RAZ". Tout en maintenant cette pression, appuyer simultanément sur les touches "Zone 3" et "Zone 4".
- ⇒ Relâcher les touches "Zone 3" et "Zone 4", puis relâcher la touche "RAZ".

NOTA : En cas d'alarme permanente sur l'autoprotection (d'une durée supérieure à la temporisation d'Alarme, soit 12mn), le système ne peut plus être mis en service et doit être réarmé au niveau 3, c'est à dire par l'installateur.

Il devra donc procéder à la manoeuvre suivante :

- ⇒ Déplomber et ouvrir la centrale d'alarme.
- ⇒ Rechercher la cause et remédier au défaut d'autoprotection.
- ⇒ Refermer artificiellement le contact d'autoprotection.
- ⇒ Basculer le dipswitch N°8 sur ON puis sur OFF.
- ⇒ Refermer et plomber la centrale.
- ⇒ Faire une manoeuvre Marche / Arrêt pour stopper l'activation des sirènes.
- ⇒ Appuyer sur la touche "RAZ". Tout en maintenant cette pression, appuyer simultanément sur les touches "Zone 3" et "Zone 4".
- ⇒ Relâcher les touches "Zone 3" et "Zone 4", puis relâcher la touche "RAZ".

Le voyant jaune "Hors service", indique quand il est allumé que la fonction autoprotection (auto surveillance) a été neutralisée volontairement par l'installateur, par action sur l'interrupteur (dipswitch n°3 sur ON) placé sur la carte électronique.

Attention ! Dans cette position, le contrôleur-enregistreur n'interprète plus les mises en marche du système.

III - 1.d. Voyant Marche

De couleur verte, il indique allumé que le système d'alarme est en marche, éteint que le système est à l'arrêt.

III - 1.e. Voyant Secteur

De couleur verte, il indique allumé présence de l'alimentation principale (réseau public 230 volts). Eteint indique absence d'alimentation 230 volts. **Dans ce cas, il faut prévenir votre installateur qui rétablira cette alimentation.**

III - 1.f. Voyant Charge

De couleur jaune, ce voyant doit être toujours éteint, il s'allume pour indiquer un défaut de la tension de charge de la batterie. **Dans ce cas, il faut prévenir votre installateur qui corrigera cette anomalie.**

III - 2. FONCTION MARCHE/ARRET

La centrale NX 640 est commandée généralement par une serrure de type impulsif établissant un contact fugitif établi pendant le temps de maintien, ou temps d'action de cette clé dans la serrure.

Une manoeuvre impulsif met en marche le système, la manoeuvre suivante met à l'arrêt.

Cette serrure est placée sur un coffret déporté équipé des visualisations "Marche", "Etat général des boucles", "Présence secteur".

III - 2.a. Fonction Arrêt

Le voyant secteur doit être allumé.

Seul le circuit d'autoprotection (auto surveillance) est en service, voyants rouge et jaune éteints.

L'installation est donc contrôlée en permanence contre toute tentative de sabotage, c'est à dire ouverture de différents coffrets composant l'installation.

L'ouverture de l'un d'entre eux déclenche l'alarme instantanément.

Le passage de "l'état Marche" à "l'état Arrêt" arrête les alarmes principales et supplétives qu'elles soient provoquées par un déclenchement de l'auto surveillance ou d'une boucle de détection.

Les voyants verts d'état des zones sont allumés si toutes les issues sont fermées et si personne ne se déplace dans le champ de détection des détecteurs volumétriques.

Mise hors service des zones :

A l'arrêt seulement, il est possible de mettre hors service une zone en appuyant sur le bouton poussoir correspondant. Le voyant "Hors service" s'allume, cette zone ne pourra pas déclencher l'alarme lors de la mise en service prochaine.

Attention ! Si une zone a été préalablement mise hors-service le contrôleur-enregistreur n'interprétera pas la mise en marche du système.

III - 2.b. Fonction Marche

Après avoir donné l'ordre de mise en marche du système, le voyant vert "Marche" s'allume.

Les zones à déclenchement instantané sont en service immédiatement, les zones à déclenchement temporisé ne seront actives qu'à la fin de la temporisation de sortie, laissant le temps nécessaire à l'utilisateur pour quitter les locaux.

Les boucles d'auto surveillance sont également en service.

Mise à l'arrêt du système :

Avec la serrure principale placée sur un coffret situé à l'intérieur des locaux.

L'entrée par l'issue temporisée déclenche la temporisation d'entrée, permettant à l'utilisateur d'aller mettre à l'arrêt le système sur l'organe de commande.

Après cette manoeuvre, le voyant vert marche s'éteint.

S'assurer après avoir mis la centrale à l'arrêt, qu'aucun voyant rouge de mémorisation d'alarme n'est allumé.

Avec un boîtier extérieur de "lancement tempo" :

L'action sur la serrure a pour effet de lancer la temporisation d'entrée et d'autoriser l'utilisateur à aller arrêter le système sur l'organe de commande principal. En cas de dépassement du temps autorisé (temporisation d'entrée), il y a déclenchement de l'alarme.

III - 3. PLANS MECANIQUES NX 640

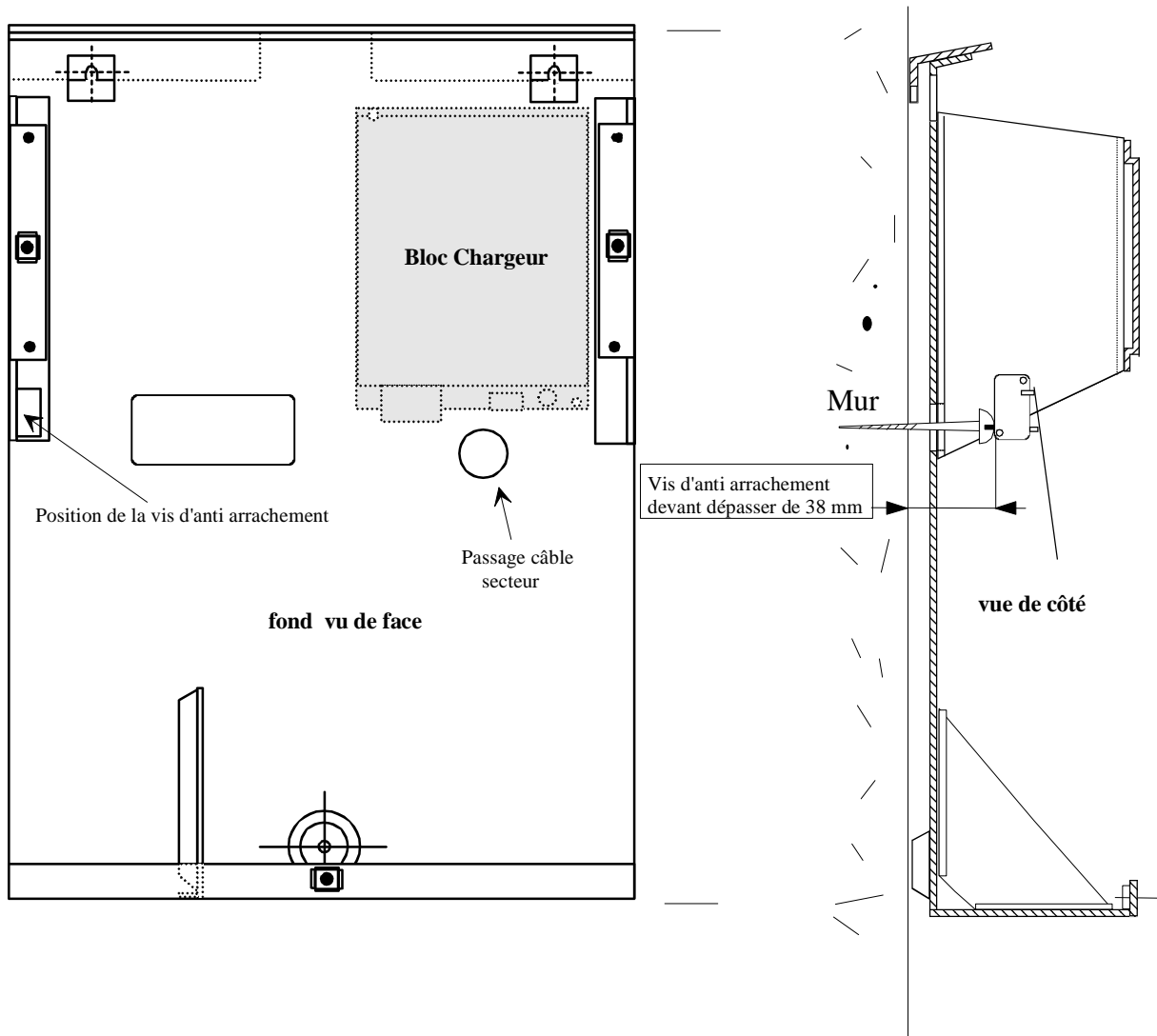

	INSTALLATEUR / DISTRIBUTEUR	CE
	Nom : Adresse :	Notice centrale NX640 Référence : 020 003 Version 2 du 12 07 2005
	Téléphone :	